

LOCTITE

Teroson

Reparații Caroserie

RO



Adezivi și etanșanți 4 - 8

| | |
|---------------------------------------|---|
| 401 Adeziv Rapid | 5 |
| 406 Adeziv Rapid | 5 |
| O-ring-Set | 5 |
| 454 Adeziv Rapid-Gel | 5 |
| 770 Grund | 5 |
| Set Poliolefine | 5 |
| 3421 Adeziv | 6 |
| 3422 Adeziv | 6 |
| 3423 Adeziv | 6 |
| 3425 Adeziv | 6 |
| 3430 Fast Epoxy | 7 |
| Teromix - 6700 | 7 |
| 3463 Metal Magic Steel | 7 |
| Chemical Metal | 7 |
| Terokal - 2444 | 8 |
| Terokal - transparent | 8 |
| Bandă dublu – adezivă | 8 |
| Spray adeziv caroserii vehicule | 8 |

Reparații plastice 9

| | |
|---------------------------|---|
| Set reparat plastic | 9 |
| Terokal - 9225 | 9 |
| Terokal - 150 | 9 |
| Lamele metalice | 9 |

Adezivi și etanșanți 10-15

| | |
|--|----|
| Terostat 9100 1K-PUR | 10 |
| Terostat 9200 1K-PUR | 10 |
| 330 Multibond | 11 |
| Terostat-9120 MS polimer | 11 |
| Multibond 330/7386 | 11 |
| 326 Adeziv structural | 11 |
| Activator 7649 | 11 |
| Terostat-9220 MS polimer | 12 |
| Terostat-9320 MS polimer | 12 |
| Terostat-9140 silikon | 13 |
| 5366 Silicon acetat | 13 |
| 5367 Silicon acetat | 13 |
| 5368 Silicon acetat | 13 |
| 5399 Silicon acetat | 13 |
| Terolan deschis | 14 |
| Terolan negru | 14 |
| Terolan special | 14 |
| Terostat-II - Etanșant extrudabil | 15 |
| Terostat-II - Bandă etanșantă plastică | 15 |
| Terostat-VII | 15 |
| Terostat-IX | 15 |

Dispozitive și scule aplicatoare 16

| | |
|---|----|
| Pistol pneumatic Staku manual | 16 |
| Pistol aplicator Teromix | 16 |
| Pistol pneumatic texturare Multipress | 16 |
| Dispozitiv curățare sisteme aer condiționat | 16 |
| Pistol pneumatic aplicator Power Line | 16 |
| Mixer static Teromix | 16 |

Insonorizare 17-18

| | |
|----------------------|----|
| Terodem-SP 100 | 18 |
| Terodem-SP 300 | 18 |
| Terodem-SP 200 | 18 |

Reparații rapide 19

| | |
|---------------------------------------|----|
| Set reparații eșapament | 19 |
| Etanșant radiatoare | 19 |
| Etanșant țevi eșapament TeroGum | 19 |

Curățare - Întreținere - Igienă 20 - 24

| | |
|--|----|
| Terosept | 20 |
| Curățitor FL + diluant | 20 |
| Terowax | 20 |
| Teroklar special | 20 |
| Motor Dusche | 21 |
| Ceară protectoare | 21 |
| Lac pentru motor | 21 |
| Spray siliconic | 21 |
| Curățitor parbriz – Intensiv | 22 |
| 8201 5-Way Spray | 22 |
| Curățitor jantă de aluminiu | 22 |
| Cremă protectoare | 23 |
| Teroclean Forte | 23 |
| Set Teroclean Forte | 23 |
| Pastă curățare mâini – Teroquick | 23 |
| Dozator Teroquick | 23 |
| 7850 Curățitor mâini | 24 |
| 7855 Curățitor mâini | 24 |

Cuprins în ordinea numerelor de cod:

| | | | | | | | |
|----------|---|-----------|----|----------|---------------------------------------|-----------|----|
| AC 650 | Dispozitiv curățare sisteme aer condiționat | buc. | 16 | 167.40 W | Produs curățare mâini – Teroquick | 12,5 l | 23 |
| 100.30 C | Terowax | 1 l | 20 | 167.65 Y | Pistol pneumatic Staku manual | bucată | 16 |
| 102.60 C | Curățitor jantă de aluminiu | 500 ml | 22 | 169.19 Q | Curățitor FL + diluant | 1 l | 20 |
| 102.71 P | Teroklar special | 10 l | 20 | 16968 | 326 Adeziv structural | 50 ml | 11 |
| 102.72 Q | Teroklar special | 50 l | 20 | 16969 | 326 Adeziv structural | 250 ml | 11 |
| 102.78 X | Terostat-9120 MS polimer, alb | 310 ml | 11 | 170.34 Q | Teromix – 6700 | 2 x 25 ml | 7 |
| 103.93 X | Etanșant țevi eșapament TeroGum | 200 g | 19 | 179.70 H | Terolan special | 1,2 kg | 14 |
| 103.96 A | Set reparații eșapament | 200 g | 19 | 18970 | Set Poliolefine | 20/10 g | 5 |
| 106.05 C | Teroclean Forte | 4,5 l | 23 | 190.33 N | Terodem-SP 100 | 6 panouri | 18 |
| 106.41 R | Terostat – 9220 MS polimer | 310 ml | 12 | 190.55 M | Terodem-SP 200 | 2 panouri | 18 |
| 107.15 X | Set Teroclean Forte | buc. | 23 | 191.93 M | Pastă curățare mâini – Teroquick | 350 ml | 23 |
| 107.64 A | Bandă dublu – adezivă, 12 mm | 10 m | 8 | 19206 | 406 Adeziv instantaneu | 50 g | 5 |
| 107.96 K | Bandă dubu – adezivă, 19 mm | 10 m | 8 | 193.00 D | Terostat II | 310 ml | 15 |
| 109.20 V | Motor Dusche | 400 ml | 21 | 19385 | Multibond 330/7386 | 50/40 ml | 11 |
| 109.21 W | Lac pentru motor | 300 ml | 21 | 194.88 H | Curățitor FL + diluant | 10 l | 20 |
| 109.85 Q | Terokal – 150 | 150 ml | 9 | 195.51 B | Pistol pneumatic texturare Multipress | bucată | 16 |
| 109.91 X | Terokal – 9225 | 50 ml | 9 | 195.78 F | Terostat-9320 MS polimer, gri | 300 ml | 12 |
| 112.72 C | Terostat 9100 1K-PUR, white | 310 ml | 10 | 197.05 T | Terokal – 2444 | 340 g | 8 |
| 112.46 Z | Terostat VII | 4 x 2,5 m | 15 | 197.16 F | Terokal – transparent | 680 g | 8 |
| 113.12 W | Terostat – 9120 MS polimer, gri | 310 ml | 11 | 20238 | Activator 7649 | 150 ml | 11 |
| 113.23 H | Terostat – 9120 MS polimer, negru | 310 ml | 11 | 22451 | 7855 Curățitor mâini | 400 ml | 24 |
| 113.24 J | Terostat – 9320 MS polimer, negru | 300 ml | 12 | 23967 | 5367 Silicon acetat | 310 ml | 13 |
| 117.05 Y | Bandă dublu – adezivă, 25 mm | 10 m | 8 | 23968 | 5366 Silicon acetat | 310 ml | 13 |
| 117.16 K | Pistol aplicator Teromix | bucată | 16 | 23969 | 5368 Silicon acetat | 310 ml | 13 |
| 117.55 C | Mixer static Teromix | bucată | 16 | 23970 | 5399 Silicon acetat | 310 ml | 13 |
| 118.85 T | Terostat 9100 1K-PUR, folie albă | 570 ml | 10 | 24315 | Chemical Metal | 85/6 g | 7 |
| 119.92 K | Terostat II | 4 x 10 m | 15 | 24704 | Multibond 330/7386 | 50/18 ml | 11 |
| 120.25 W | Terostat 9200 1K-PUR, negru | 310 ml | 10 | 25399 | 3430 Fast Epoxy | 24 ml | 7 |
| 122.73 Q | Ceară protectoare | 300 ml | 21 | 26521 | 8201 5-Way Spray | 400 ml | 22 |
| 126.96 B | Etanșant radiatoare | 250 ml | 19 | 29593 | 401 Adeziv Rapid | 3 g | 5 |
| 128.49 R | Terolan negru | 310 ml | 14 | 29688 | 454 Adeziv Rapid | 3 g | 5 |
| 128.60 D | Terolan deschis | 310 ml | 14 | 30638 | 7850 Curățitor mâini | 400 ml | 24 |
| 129.19 S | Terostat 9100 1K – PUR, gri | 310 ml | 10 | 30646 | 7850 Curățitor mâini | 3 l | 24 |
| 16224 | O-Ring-Set | Set | 5 | 31983 | 3463 Metal Magic Steal | 114 g | 7 |
| 134.11 C | Set Reparati Plastic | Set | 9 | 33044 | 330 Multibond | 50 ml | 11 |
| 134.29 X | Terodem-SP 300 100 x 50 cm | 4 panels | 18 | 33050 | 3421 Adeziv | 200 ml | 6 |
| 134.49 T | Lamele metalice | 25 buc. | 9 | 33051 | 3421 Adeziv | 2x 900 ml | 6 |
| 138.71 C | Terowax – ceară | 5 l | 20 | 33053 | 3422 Adeziv | 200 ml | 6 |
| 139.17 C | Terostat-9320 MS polimer, ocru | 300 ml | 12 | 33054 | 3422 Adeziv | 2x 900 ml | 6 |
| 140.04 X | Terostat-9140 silicon, megru | 310 ml | 13 | 33062 | 3423 Adeziv | 200 ml | 6 |
| 140.08 B | Terostat-9140 silicon, transparent | 310 ml | 13 | 33077 | 3423 Adeziv | 2x 900 ml | 6 |
| 141.12 P | Terostat 9200 1K-PUR, folie neagră | 570 ml | 10 | 33103 | 3425 Adeziv | 200 ml | 6 |
| 141.84 S | Pistol pneumatic aplicator Power Line | bucată | 16 | 33104 | 3425 Adeziv | 2x 900 ml | 6 |
| 142.98 R | Spray silionic | 300 ml | 21 | 33354 | 3422 Adeziv | 50 ml | 6 |
| 145.28 R | Terodem-SP 300 50 x 50 cm | 4 panouri | 18 | 33355 | 3423 Adeziv | 50 ml | 6 |
| 145.58 Z | Terosept | 5 l | 20 | 33356 | 3425 Adeziv | 50 ml | 6 |
| 145.62 D | Terosept | 250 ml | 20 | 33369 | 3421 Adeziv | 50 ml | 6 |
| 147.41 Y | Curățitor parbriz – Intensiv | 500 ml | 22 | 40120 | 401 Adeziv Rapid | 20 g | 5 |
| 153.72 J | Cremă protectoare | 500 ml | 23 | 40150 | 401 Adeziv Rapid | 50 g | 5 |
| 157.14 F | Dozator Teroquick | bucată | 23 | 40620 | 406 Adeziv Rapid | 20 g | 5 |
| 157.86 J | Terostat IX | 1 kg | 15 | 45420 | 454 Adeziv Rapid Gel | 20 g | 5 |
| 157.87 K | Spray adeziv caroserii vehicule | 400 ml | 8 | 77010 | 770 Grund | 10 g | 5 |

Etanșarea îmbinărilor caroseriei:

- **Terostat-9140**
Etanșant siliconic
- **Terostat-9320**
Etanșant pulverizabil pentru îmbinări
- **Terolan deschis**
Etanșant caroserie
- **Terolan special**
Etanșant caroserie
- **Terolan Negru**
Etanșarea zonei inferioare a caroseriei
- **Siliconi acetați**

Alte aplicații pentru adezivi:

- **Adeziv instant**
- **Terokal Transparent**
Adeziv pentru PVC
- **Spray etanșant adeziv pentru caroserie**
Adeziv de contact sau presiune
- **Bandă dublu adezivă**
- **Terokal-2444**
Adeziv chedere
- **3430 Rășină epoxidică rapidă**
Adeziv universal bi-component
- **Chemical Metal**

Lipirea parbrizelor:

- **Terostat-8599**
Set raprații ultra-rapide
- **Terostat-8597**
Set reparații rapide
- **Terostat-8590**
Set reparații standard
- **Terostat-8510 Grund**
- **Terostat-8525 Activator**
- **Adeziv pentru oglindă retrovizoare**
- **Quick Grid**
Trusă reparații grilă dezaburire lunetă

Etanșarea parbrizelor cu cheder:

- **Terodicht-Elastic**
Etanșant parbriz
- **Terodicht Black**
Etanșant parbriz

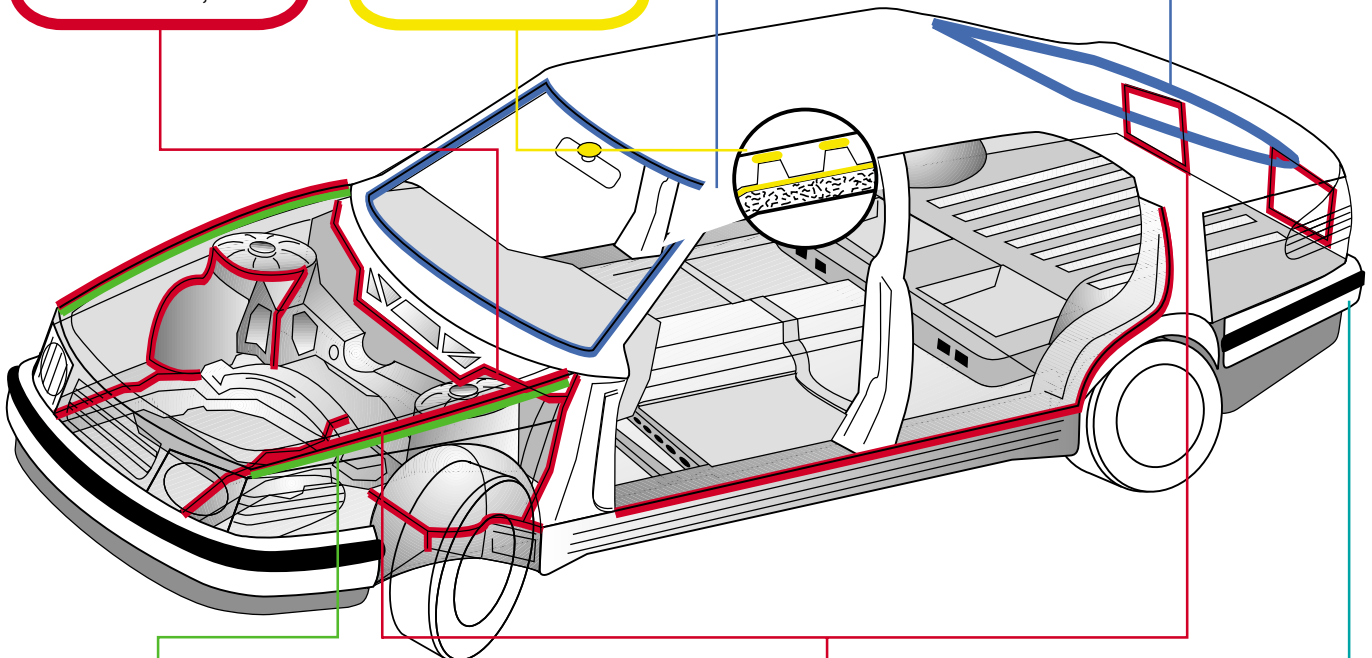

Lipirea părților de caroserie:

- **Terostat-9220**
Adeziv puternic
- **Terostat-1K-PUR**
Adeziv etanșant, negru
- **Teromix-6700**
Etanșant caroserie
- **326 Adeziv structural**
- **330 Multibond**

Etanșarea îmbinărilor de table sertizată:

- **Terostat-1K-PUR**
Adeziv etanșant alb/gri
- **Terostat-9120**
Adeziv etanșant
- **Terostat-9320**
Etanșant pulverizabil pentru îmbinări

Etanșarea îmbinărilor prin suprapunere și alăturare:

- **Terostat-II**
Bandă etanșantă extrudabilă
- **Terostat-VII**
Bandă etanșantă din plastic cu profil rotund
- **Terostat-IX**

Repararea pieselor din plastic:

- **Terokal-9225**
Adeziv reparații plastice
- **Terokal-150**
Grund pentru plastic

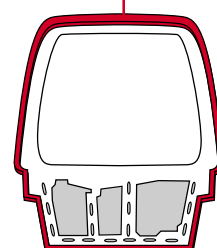
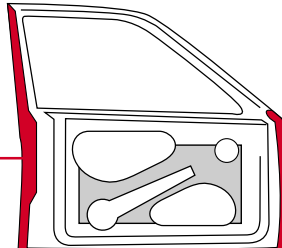
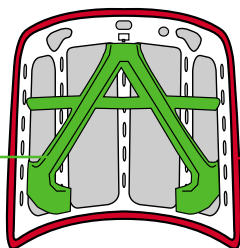



401 Adeziv Rapid

Adeziv rapid universal cu consistență lichidă. Foarte bun pentru lipirea pieselor montate cu toleranțe mici. Acul din capacul sticlei previne uscarea adezivului și nu permite blocarea aplicatorului, astfel produsul nu va fi irosit. Specificație industrială Loctite 401.

Domeniu de utilizare:

- Lipește piesele sintetice în câteva secunde
- Întărire ultrarapidă

Bază: Cianacrilat
Culoare: Transparent
Curățare: Acetonă



| Ambalaj | Conținut | Unitate de ambalare | Număr cod |
|---------|----------|---------------------|-----------|
| Blișter | 3 g | 12 | 29593 |
| Flacon | 20 g | 12 | 40120 |
| Flacon | 50 g | 12 | 40150 |

454 Adeziv Rapid-gel

Adeziv cu întărire instantanee de uz general. Poate fi aplicat pe suprafețe verticale sau peste cap – nu va picura și nu se va scurge. Destinat suprafețelor poroase, cum ar fi hârtia, lemnul, cimentul sau sfoara.

Bază: Cianacrilat
Culoare: Transparent



| Ambalaj | Conținut | Unitate de ambalare | Număr cod |
|---------|----------|---------------------|-----------|
| Blișter | 3 g | 12 | 29688 |
| Flacon | 20 g | 10 | 45420 |

406 Adeziv Rapid

Adeziv cu întărire instantanee pentru plastice și cauciuc. Lipește cauciucul nitrilic în timp de 1–5 secunde. Se va folosi împreună cu grundul pentru poliolefine 770, în cazul materialelor plastice greu de lipit, cum sunt PE, PP, PTFE și cauciucuri termoplastice.

| Ambalaj | Conținut | Unitate de ambalare | Număr cod |
|--------------|----------|---------------------|-----------|
| Flacon | 20 g | 12 | 40620 |
| Flacon | 50 g | 12 | 19206 |
| „O” Ring Set | Set | 1 | 16224 |



770 Grund

Grundul pentru plastice în cazul lipirii cu cianacriilați. Se aplică pe materialele plastice nepolare cum sunt PE, PP, siliconi, elastomeri, termoplastici, PTFE și alte materiale similare.

Bază: Soluție de amină alifetică și solvent
Culoare: Transparent



| Ambalaj | Conținut | Unitate de ambalare | Număr cod |
|---------|----------|---------------------|-----------|
| Flacon | 10 g | 10 | 77010 |

406/770 Set pentru lipirea poliolefinelor

| Ambalaj | Conținut | Unitate de ambalare | Număr cod |
|-----------------|----------|---------------------|-----------|
| Set poliolefine | 20/10 g | 10 | 18970 |





3421 Adeziv

3421 este un adeziv epoxidic bicomponent care se întărește încet la temperatura camerei după mixarea componentelor. Este un adeziv puternic, de uz general, cu o rezistență ridicată la umezeală și apă.

Domeniu de utilizare:

Proprietatea de a umple denivelările face acest tip de adeziv potrivit pentru suprafețe rugoase sau cu finisare slabă, din metal, ceramică, lemn sau plastic rigid.

Baza: rășină epoxidică
 Culoare: galben-chihlimbar transparent
 Timp de lucru: 180 minute
 Timp de întărire total: 36 ore



| Ambalaj | Conținut | Unitate de împachetare | Nr.cod |
|--------------|-----------|------------------------|--------|
| Cartuș dublu | 50 ml | 10 | 33369 |
| Cartuș dublu | 200 ml | 10 | 33050 |
| Cutie | 2x 900 ml | 1 | 33051 |

3423 Adeziv

3423 este un adeziv epoxidic bicomponent, tixotrop, care se întărește la temperatura camerei după mixarea componentelor.

Domeniu de utilizare

Proprietățile tixotropice permit acestui adeziv aderarea la suprafețe verticale rugoase, din metal, ceramică, plastic rigid sau lemn, acoperind denivelări de până la 3 mm.

Baza: rășină epoxidică
 Culoare: gri metalizat
 Timp de lucru: 60 minute
 Timp de întărire total: 12 ore



| Ambalaj | Conținut | Unitate de împachetare | Nr.cod |
|--------------|-----------|------------------------|--------|
| Cartuș dublu | 50 ml | 10 | 33355 |
| Cartuș dublu | 200 ml | 10 | 33062 |
| Cutie | 2x 900 ml | 1 | 33077 |

3422 Adeziv

3422 este un adeziv epoxidic bicomponent, care se întărește rapid la temperatura camerei după mixarea componentelor.

Domeniu de utilizare:

Este, în general, un adeziv care își menține în timp rezistența, ce dezvoltă o puternică priză pe o gamă largă de suporturi.

Baza: rășină epoxidică
 Culoare: alb-gălbui pal
 Timp de lucru: 3 minute
 Timp de întărire total: 2 ore



| Ambalaj | Conținut | Unitate de împachetare | Nr.cod |
|--------------|-----------|------------------------|--------|
| Cartuș dublu | 50 ml | 10 | 33354 |
| Cartuș dublu | 200 ml | 10 | 33053 |
| Cutie | 2x 900 ml | 1 | 33054 |

3425 Adeziv

3425 este un adeziv bicomponent, tixotrop, care se întărește la temperatura camerei după mixarea componentelor.

Domeniu de utilizare:

Destinat aderării la suprafețe verticale din metal, ceramică, plastic rigid sau lemn, acoperind denivelări de până la 3 mm. după întărire, adezivul poate fi finisat neted.

Baza: rășină epoxidică
 Culoare: gri metalizat
 Timp de lucru: 90 minute
 Timp de întărire: 24 ore



| Ambalaj | Conținut | Unitate de împachetare | Nr.cod |
|--------------|-----------|------------------------|--------|
| Cartuș dublu | 50 ml | 10 | 33356 |
| Cartuș dublu | 200 ml | 10 | 33103 |
| Cutie | 2x 900 ml | 1 | 33104 |



3430 Loctite Fast Epoxy

Loctite Fast Epoxy este un adeziv bicomponent universal. Utilizat pentru lipirea unui mare număr de materiale, fie de același fel, fie diferite. Se întărește la temperaturi joase, și în situația în care este aplicat în straturi groase.

- Adeziv universal bicomponent cu întărire rapidă
- Nu conține solvenți
- Capacitate de a umple denivelările, se întărește indiferent de grosimea stratului
- Domeniu de temperaturi: -40° C până la +120° C



| Ambalaj | Conținut | Unitate de ambalare | Număr cod |
|---------|----------|---------------------|-----------|
| Blistet | 24 ml | 12 | 25399 |

3463 Metal Magic Steal

Material de substituție ce se activează prin frământare în mână.

Loctite 3463 este o rășină epoxidică cu conținut de oțel, destinată reparațiilor, cu o mare rezistență la compresiune și care poate fi prelucrată mecanic. Aplicațiile includ repararea defectelor nonstructurale la piesele turnate, repararea tubulaturilor etc.

- Timp de lucru 3 minute
- Întărire în 10 minute
- Domeniu de temperaturi - 30°C până la +120°C
- Oprește scurgerile din țevi și rezervoare



| Ambalaj | Conținut | Unitate de ambalare | Număr cod |
|---------|----------|---------------------|-----------|
| Flacon | 114 g | 24 | 31983 |



Teromix-6700

Adeziv bicomponent

Teromix 6700 este în mod special destinat etanșării și lipiturilor pe tablă de caroserie, la îmbinările dintre aripă și contraaripă, pentru lipirea de podeaua mașinii a lăcașurilor din plastic pentru roțile de rezervă, sau pentru lipirea panourilor din plastic (ușă, aripă). Teromix 6700 previne cu eficiență coroziunea între părțile caroseriei, de exemplu între aripa și preșurile roților în zonele sudate, la falțurile ușilor, capote și trape.



- Poate fi vopsit
- Nu conține solvenți
- Permite sudura în puncte înainte ca întărirea să înceapă
- Bună prevenire a coroziunii, rezistență excelentă la produse chimice

Sistemul Teromix constă din: pistolul manual Teromix, cartușul dublu Teromix 6700, pentru o manevrare ușoară și duză de amestecare statică.

Bază: Poliuretan
Culoare: Antracit
Curățare: Curățitor FL + diluant

| Ambalaj | Conținut | Unitate de ambalare | Număr cod |
|------------------|-----------|---------------------|-----------|
| Pungă de plastic | 2 x 25 ml | 6 | 170.34 Q |

Chemical Metal

Loctite Chemical Metal lipește metal, piatră, lemn, porțelan, sticlă, ceramică, bachelită, etc. în orice combinație. Se întărește în 10 minute, indiferent de grosimea stratului aplicat.

- adeziv de uz general și produs de umplere în același timp
- rezistență ridicată la agenți chimici



| Ambalaj | Conținut | Unitate de ambalare | Număr cod |
|---------|----------|---------------------|-----------|
| Blistet | 85 g/6g | 12 | 24315 |



Terokal-2444

Adeziv pentru profile de cauciuc

Un adeziv de contact pentru lipirea puternică a materialelor din cauciuc solid și spongios, piele și materiale (cum sunt Terodem – SP 100 Aluminiiu), pe cauciuc, metal (brut, grunduit, emailat în cuptor), materiale lemnoase și poliesteri, carton și PVC rigid.



- Rezistență ridicată la smulgere (atenție la timpul de zvântare de 5-10 minute înainte de presarea părților pentru lipire)
- Bune proprietăți de contact

Bază: Policloropren

Culoare: Bej

Curățare: Diluant R

| Ambalaj | Conținut | Unitate de ambalare | Număr cod |
|---------|----------|---------------------|-----------|
| Doză | 340 g | 12 | 197.05 T |

Bandă dublu adezivă

Pentru lipirea emblemelor, fâșiilor de ornament și protecție, oglinzi interioare etc., a ornamentelor de PVC sau spuma poliuretanică PUR.



- Aderă excelent la multe materiale plastice, metale, sticlă și suprafețe vopsite
- Rezistent la intemperii
- Rezistent la ultraviolete

| Ambalaj | Conținut | Unitate de ambalare | Număr cod |
|--------------|--------------|---------------------|-----------|
| Cutie carton | 10 m (12 mm) | 12 | 107.64 A |
| Cutie carton | 10 m (19 mm) | 8 | 107.96 K |
| Cutie carton | 10 m (25 mm) | 6 | 117.05 Y |



Terokal – Transparent

Adeziv pentru PVC

Un adeziv fluid de contact pentru lipirea foliilor de PVC, de exemplu în capitonajul interior al plafonului și al părților laterale. Adezivul e de asemenea destinat pentru lipirea materialelor din PVC rigid și a imitației de piele, unele de altele, ca și pe carton, material lemnos, metal (brut, grunduit, vopsit), piele și pâslă.



- Aderare instantanee excelentă care permite totodată lipirea sub tensiune (atenție la timpul de zvântare de 5 – 10 minute înainte de presarea părților pentru lipire)
- Rezistent la lumină, nu schimbă culoarea

Terokal-Transparent poate fi folosit drept adeziv mediu universal, în special pe materiale și vopsele sensibile la plastifianți.

Bază: Cauciuc nitrilic

Culoare: Transparent

Curățare: Diluant D

| Ambalaj | Conținut | Unitate de ambalare | Număr cod |
|---------|----------|---------------------|-----------|
| Doză | 680 g | 12 | 197.16 F |

Spray adeziv pentru caroserii

Pentru lipirea țesăturilor textile, cauciuc spongios, piele, carton și acoperiri cu piele sintetică, textile, izolații decorative și din cauciuc.

- Adeziv de contact sau sensibil la presiune, în funcție de aplicație
- Adeziv instantaneu (atenție la timpul de zvântare de 5-10 minute înainte de presarea părților pentru lipire)
- Destinat în special lipirii pe materiale poroase

| Ambalaj | Conținut | Unitate de ambalare | Număr cod |
|---------|----------|---------------------|-----------|
| Spray | 400 ml | 12 | 157.87 K |





Reparații materiale plastice

Set pentru reparații materiale plastice

Pentru repararea pieselor din materiale plastice ale automobilului, cum sunt barele de protecție, spoilerurile, eleroanele etc.

Conține: 3 buc. pungi de Terokal-9225, inclusiv instrucțiuni de folosire, 1 buc. fașă întăritoare din fibră de sticlă, 12 buc. lamele metalice întăritoare, 6 mixere statice, 1 buc. pistol aplicator Terokal, 1 buc. grund Terokal-150, 1 buc. curățitor FL + diluant.

| Ambalaj | Conținut | Unitate de ambalare | Număr cod |
|--------------|-----------------------|---------------------|-----------|
| Cutie carton | Set (vezi mai sus) | 1 | 134.11 C |

Terokal-150

Grund pentru plastic

Pentru repararea pieselor din plastic în combinație cu adezivul pentru reparații plastice Terokal 9225.

- Aplicabil universal pe toate tipurile de plastic și vopsea pe mașini
- Timp de zvântare de 5 minute înainte de presarea părților pentru lipire
- Aplicare optimă și sigură, mânuire direcțională cu ajutorul spray-ului
- Pregătește optim suprafața pentru vopsire



| Ambalaj | Conținut | Unitate de ambalare | Număr cod |
|---------|----------|---------------------|-----------|
| Spray | 150 ml | 12 | 109.85 Q |



Terokal-9225

Adeziv reparații materiale plastice

- Destinat pentru toate tipurile de plastic folosite la automobile, în combinație cu grundul Terokal – 150
- Aplicare ușoară cu sistemul Teromix
- Prelucrarea ulterioară este posibilă încă 15 minute după încălzirea cu radiații infraroșii (60°C – 70°C).
- Stabil chiar și la temperaturi mai ridicate (maxim 60-70°C)
- Timp de aplicare lung – cca. 10 minute
- Se poate șlefui foarte bine cu hârtia abrazivă
- Se poate vopsi foarte bine, în combinație cu grundul Terokal 150



| Ambalaj | Conținut | Unitate de ambalare | Număr cod |
|---------------|----------|---------------------|-----------|
| Seringă dublă | 50 ml | 6 | 109.91 X |

Lamele metalice

Folosite la capetele fisurilor și spărturilor, la repararea pieselor din materiale plastice ale automobilului, cum sunt barele de protecție, spoilerurile, eleroanele etc., adițional la materialul de ranforsaj.



| Ambalaj | Conținut | Unitate de ambalare | Număr cod |
|---------|----------|---------------------|-----------|
| Pungă | 25 buc. | 1 | 134.49 T |



Terostat 9100 1K-PUR alb/gri

Etanșant/Adeziv

Etanșant/adeziv puternic pentru toate aplicațiile ce presupun etanșare, lipire și vopsire ulterioară rapidă.

Domenii de utilizare:

Îmbinări vizibile și obișnuite pe eleroanele frontale și din spate, panoul din spate, compartimentul motorului, podeaua în zona schimbătorului de viteze, podeaua habitaculului, panouri laterale, compartimentul direcției, partea inferioară a caroseriei exterioare, duzele rezervorului, preșurile roților, etanșările tablei sertizate.

- Poate fi vopsită cu vopsele bicomponente
- Produs stabil
- Poate fi nivelat și netezit
- Poate fi supravopsit cu grunduri și materiale de completare, după întărire

Bază: Poliuretan
Culoare: alb, gri
Curățare: Curățitor FL + diluant



Terostat 9200 1K-PUR negru

Adeziv/Etanșant

Adeziv/etanșant unicomponent destinat lipirii și etanșării elastice permanente a metalelor și materialelor plastice, în special pentru lipirea pieselor ornamentale atașate, cum sunt spoilerurile, benzile decorative etc.

- Aderare puternică pe substraturi brute, grunduite și vopsite
- Nu corodează
- Poate fi vopsit
- Produs stabil

Terostat-9200 (1K – PUR) este un etanșant permanent elastic, unicomponent și fără conținut de solvenți, care se întărește prin umiditatea atmosferică.

Bază: Poliuretan
Culoare: negru
Curățare: Curățitor FL + diluant



| Ambalaj | Conținut | Unitate de ambalare | Număr cod |
|------------|----------|---------------------|-----------|
| Cartuș alb | 310 ml | 12 | 112.72 C |
| gri | 310 ml | 12 | 129.19 S |
| Folie albă | 570 ml | 16 | 118.85 T |

| Ambalaj | Conținut | Unitate de ambalare | Număr cod |
|--------------------|----------|---------------------|-----------|
| Cartuș de presiune | 310 ml | 12 | 120.25 W |
| Folie | 570 ml | 16 | 141.12 P |



330 Multibond

Produsul 330 este un adeziv structural unicomponent de înaltă vâscozitate, destinat unei game largi de aplicații și materiale. Produsul se întărește atunci când umple în lipsa aerului spațiul dintre două piese alăturate, cu ajutorul activatorului 7387.

- Folosit pentru lipirea metalului, lemnului, feritei, ceramice, materialelor plastice.

Bază: Ester metacrilat
Culoare: Lichid, chihlimbar – deschis
Curățare: Acetonă, petrol fără plumb



| Ambalaj | Conținut | Unitate de ambalare | Număr cod |
|---------|----------|---------------------|-----------|
| Tub | 50 ml | 10 | 33044 |

Set adeziv universal 330/7386

| Ambalaj | Conținut | Unitate de ambalare | Număr cod |
|---------------------|----------|---------------------|-----------|
| Tub/Flacon | 50/40 ml | 1 Set | 19385 |
| Tub/Sticlă 330/7386 | 50/18 ml | 10 | 24704 |

326 Adeziv structural

Produsul 326 este un adeziv structural unicomponent, de vâscozitate ridicată, pentru asamblări rigide. Acest produs se întărește când umple în lipsa aerului spațiul dintre două piese alăturate, cu ajutorul activatorului N – 7649.

Domeniu de utilizare:

- Lipește ferita la motoarele electrice.
- Structură de rezistență a difuzoarelor și bijuterii, acolo unde este necesară lipirea rapidă.

Bază: Metacrilat uretan
Culoare: chihlimbar



Terostat-9120 MS Polimer

Adeziv etanșant

Adeziv etanșant pentru o gamă largă de substraturi: metal, suprafețe vopsite, plastic. Ideal ca material primar pentru aplicarea Terostat-9320 (etanșant pulverizabil pentru îmbinări).

- Nu conține izocianat, fără conținut de solvenți
- Toleranță excelentă la vopsire
- Formează rapid crustă
- Nu se deformează după uscare
- Bună rezistență la UV
- Inodor
- Supportă sudura în puncte

Bază: MS polimer
Culoare: alb, gri, negru
Curățare: Curățător FL + diluant



| Ambalaj | Conținut | Unitate de ambalare | Număr cod |
|------------|----------|---------------------|-----------|
| Cartuș alb | 310 ml | 12 | 102.78 X |
| negru | 310 ml | 12 | 113.23 H |
| gri | 310 ml | 12 | 113.12 W |

| Ambalaj | Conținut | Unitate de ambalare | Număr cod |
|--------------------------------|----------|---------------------|-----------|
| Flacon | 50 ml | 12 | 16968 |
| Tub/Flacon | 250 ml | 10 | 16969 |
| Activator 7649 (aerosol) Spray | 150 ml | 12 | 20238 |



Terostat-9220 „Adeziv puternic“ MS Polimer

Adeziv puternic pentru asamblări cu aspect de cordon de sudură

Terostat – 9220 este folosit oriunde este necesară o lipitură sigură, de durată sau de calitate ridicată, cum sunt cele din construcția caroseriei de automobile și de autobuze, pentru carosarea mașinilor de transport, camioane și vehicule speciale, rulote și construcția de ambarcațiuni ușoare.

Domeniu de utilizare:

Îmbinări vizibile și obișnuite, la eleroanele frontale și din spate, panoul din spate, compartimentul motorului, podeaua în zona schimbătorului de viteze, podeaua habitaculului, panouri laterale, compartimentul direcției, partea inferioară a caroseriei exterioare, duzele rezervorului, preșurile roților, etanșările tablei sertizate.

Unicomponentul Terostat 9220 are calități excelente:

- Elastic-dur
- Stabilitate inițială ridicată și întărire rapidă
- Domeniu larg de aplicații, fără necesitatea unui grund
- Rezistență ridicată la îmbătrânire, condiții atmosferice, UV și apă de mare

Terostat – 9220 este pe bază de MS Polimer și prin urmare are următoarele avantaje:

- nu conține siliconi
- nu conține solvenți
- nu conține izocianați

Bază: MS Polimer

Culoare: negru

Curățare: Curățitor FL + diluant



Terostat-9320 MS Polimer

Etanșant pulverizabil pentru îmbinări, textura cu aspectul finisării de fabrică

Toate îmbinările structurale din fabrică pot fi refăcute. Terostat 9320 poate fi aplicat punctiform sau în cordon îngust, larg sau ca etanșant clasic. Se aplică cu pistolul aplicator de texturare (195,51 B). Terostat – 9120 este folosit ca material primar.

- Textură cu aspectul finisării de fabrică
- Poate fi vopsit imediat – „ud pe ud”
- Gama largă de aplicații pe toate substraturile auto, în special pe acoperirile caroseriei inferioare din PVC
- Rezistență foarte bună la UV
- Nu este toxic, nu conține izocianați



Bază: MS Polimer

Culoare: gri, ocru, negru

Curățare: Curățitor FL + diluant

| Ambalaj | Conținut | Unitate de ambalare | Număr cod |
|------------|----------|---------------------|-----------|
| Cartuș gri | 300 ml | 12 | 195.78 F |
| negru | 300 ml | 12 | 113.24 J |
| ocru | 300 ml | 12 | 139.17 C |

| Ambalaj | Conținut | Unitate de ambalare | Număr cod |
|---------|----------|---------------------|-----------|
| Cartuș | 310 ml | 12 | 106.41 R |



Terostat-9140 Silicon

Etanșant siliconic

Etanșant siliconic unicomponent RTV (vulcanizare la temperatura camerei), pentru etanșări de calitate ridicată la motor, transmisie și caroserie, ca și pentru repararea și etanșarea benzilor ornamentale și a emblemelor.

- Aderă bine la metale, sticlă și la vopselele auto complet uscate
- Pentru etanșarea scurgerilor, fără demontare
- După întărire, devine un etanșant solid, cauciuc elastic
- Nu permite vopsirea, dar este transparent și prin amestecare cu vopsea preia culoarea acesteia
- Miros neutru, stabil la lumină și rezistent la apă de mare
- Stabilitate termică de la -40°C până la $+220^{\circ}\text{C}$. Vă rugăm consultați fișa tehnică a produsului!



Bază: Cauciuc siliconic cu proprietatea de a forma legături chimice neutre

Culoare: negru, transparent

Curățare: Curățător FL + diluant

| Ambalaj | Conținut | Unitate de ambalare | Număr cod |
|--------------|----------|---------------------|-----------|
| Cartuș negru | 310 ml | 12 | 140.04. X |
| transparent | 310 ml | 12 | 140.08 B |

Siliconi acetat

Adezivi și etanșanți cu performanțe ridicate. Destinați pentru sticlă, lemn, cauciuc, plastice, panouri multistratificate, metale.

- Flexibili chiar și la temperaturi ridicate
- Aderă bine la cele mai multe substraturi
- Lipesc, etanșează și acoperă componentele
- Absorb șocurile și vibrațiile, compresiunea și dilatarea termică
- Rezistă la temperaturi între -60°C și până la $+250^{\circ}\text{C}$ (depinde de produs)

| Ambalaj | Conținut | Unitate de ambalare | Număr cod |
|--------------------------|----------|---------------------|-----------|
| 5366 Silicon transparent | 310 ml | 12 | 23968 |
| 5367 Silicon alb | 310 ml | 12 | 23967 |
| 5368 Silicon negru | 310 ml | 12 | 23969 |
| 5399 Silicon roșu | 310 ml | 12 | 23970 |



Terolan – culoare deschisă

Etanșant de caroserie

Testat și dovedit util de milioane de ori la îmbinările vizibile și obișnuite. Ideal pentru toate porțiunile din automobil care nu pot fi curățate 100%.

- Aderă excelent la tablă lipită, grunduită sau vopsită
- Poate fi netezit cu ușurință și nivelat cu un curățător FL, produs stabil
- Poate fi vopsit imediat cu vopsele tip 1K; cu vopsele tip 2K doar după întărire
- După întărire devine elastic rezistent

Bază: Cauciuc sintetic
 Culoare: deschisă
 Curățare: Curățător FL + diluant



| Ambalaj | Conținut | Unitate de ambalare | Număr cod |
|---------|----------|---------------------|-----------|
| Cartuș | 310 ml | 12 | 128.60 D |

Terolan – negru

Etanșant pentru caroserie inferioară

- Rezistă la apă, ceață de sare, alcool, soluții alcaline diluate și acid sulfuric diluat
- Poate fi ușor netezit cu curățător FL + diluant
- Poate fi vopsit cu vopsele închise la culoare, după întărire
- După întărire devine elastic rezistent

Bază: Cauciuc bituminos
 Culoare: negru
 Curățare: Curățător FL + diluant



| Ambalaj | Conținut | Unitate de ambalare | Număr cod |
|---------|----------|---------------------|-----------|
| Cartuș | 310 ml | 12 | 128.49 R |

Terolan – Special

Etanșant de caroserii pentru aplicarea cu o pensulă specială

Pentru eleroanele frontale și din spate, structura caroseriei inferioare a compartimentului pasagerilor, panourile laterale, compartimentul direcție și în zona duzelor rezervorului.

- Aderă excelent la tablă grunduită sau vopsită
- Poate fi vopsit imediat, se usucă rapid și se pensulează ușor
- Rezistă la apă și uleiuri minerale
- Elastic permanent, de stabilitate ridicată

Structura pensulată permanentă are aparență de aplicație în fabrică.

Bază: Cauciuc nitrilic
 Culoare: gri deschis
 Curățare: Curățător FL + diluant



| Ambalaj | Conținut | Unitate de ambalare | Număr cod |
|----------------|----------|---------------------|-----------|
| Cutie metalică | 1,2 kg | 6 | 179.70 H |



Terostat II

Etanșant extrudabil

Terostat II este folosit pentru etanșarea preșurilor de roți montate cu șuruburi, corpuri de plafoniere, carcase de lampă – spate (stopuri) și trecerilor etanșe ale cablurilor electrice. Ideal ca strat suport pentru piese aplicate, ornamente și chederele de capotă.

- Puteți forma propriul dumneavoastră cordon rotund elastic (ș 2-12 mm) și plat bandă elastică (20 x 2,3 – 25 x 2,5 mm)
- Pentru egalizarea diferențelor de cotă dintre părțile componente ale caroseriei

Bază: Cauciuc sintetic
Culoare: gri
Curățare: Tamponare cu resturi de material Terostat II



| Ambalaj | Conținut | Unitate de ambalare | Număr cod |
|---------|----------|---------------------|-----------|
| Cartuș | 310 ml | 12 | 193.00 D |

Terostat II

Bandă etanșantă plastică

Folosit în producția automobilelor și a autospeciailor pentru etanșarea metalului, lemnului sau plasticului, între materiale similare sau între materiale diferite. Destinat pentru toate tipurile de etanșări plastice la automobile.

- Folosit drept distanțier
- Admite vopseala
- Izolare fonică optimă
- Ușor lipicios la atingere
- Rolele pot fi utilizate individual



Bază: Cauciuc sintetic
Culoare: gri
Curățare: Tamponare cu resturi de material Terostat II (bandă etanșantă)

| Ambalaj | Conținut | Unitate de ambalare | Număr cod |
|---------------------------|-------------------------|---------------------|-----------|
| Cutie de carton cu 4 role | 4 x 10 m (20 x 2 mm) | 1 | 119.92 K |

Terostat VII (Terostat cu profil rotund)

Bandă etanșantă plastică

Folosit la producerea automobilelor și rulotelor, ca etanșant și distanțier la montaj.

- Reglabil individual
- În mod special destinat lămpilor – spate (stopuri)



Bază: Cauciuc sintetic
Culoare: negru
Curățare: Tamponare cu resturi de material Terostat VII

| Ambalaj | Conținut | Unitate de ambalare | Număr cod |
|---------------------------|------------------------|---------------------|-----------|
| Cutie de carton cu 4 role | 4 x 2,5 m (10 mm Ø) | 1 | 112.46 Z |

Terostat IX

Pentru etanșarea îmbinărilor cu suprapunere și a îmbinărilor prin alăturare. Recomandat pentru etanșare și ca distanțier în producția automobilelor și a rulotelor, ca și pentru etanșarea cablurilor și realizarea trecerilor etanșe.

- Reglabil individual
- Materialul poate fi frământat și ușor de pre-format.
- Moale și cu o bună aderență

Bază: Cauciuc sintetic
Culoare: Gri
Curățare: Tamponare cu resturi de material Terostat VII



| Ambalaj | Conținut | Unitate de ambalare | Număr cod |
|---------|----------|---------------------|-----------|
| Doză | 1 kg | 6 | 157.86 J |



Pistol pneumatic aplicator Staku

Pentru toate cartușele de 150 ml și 310 ml

- Confectionat din oțel / plastic cu fixare închisă a capătului cartușului
- Ușor de utilizat
- Timp de folosință îndelungat
- Nu picură, prevenind scurgerile
- Ușor de întreținut și de curățat, poate fi reparat

| Recomandat pentru: | Conținut | Unitate de ambalare | Număr cod |
|--------------------|----------|---------------------|-----------|
| Cartușe 150/310 ml | buc. | 1 | 167.65 Y |

Pistol Telescop Multipress

Pentru cartușele de 310 ml și 300 ml.

- Reglare automată a presiunii principale, datorată ventilului reductor încorporat
- Control perfect al pistonului cartușului, elimină posibilitatea de răsucire a pistonului, ca și a formării bulelor de aer.
- Forma scurtă: ușor de mânuit și de mici dimensiuni.



Echipament inclus: 2 coliere cu autostrângere, dispozitiv perforator de cartușe de aluminiu.

| Recomandat pentru: | Conținut | Unitate de ambalare | Număr cod |
|--------------------|----------|---------------------|-----------|
| Cartușe 300/310 ml | buc. | 1 | 195.51 B |

Pistol Telescop Power Line

| Recomandat pentru: | Conținut | Unitate de ambalare | Număr cod |
|--------------------|----------|---------------------|-----------|
| Cartușe 310/150 ml | buc. | 1 | 141.84 S |



Teromix Pistol aplicator

- Pentru cartușul dublu Teromix



| Ambalaj | Conținut | Unitate de ambalare | Număr cod |
|---------|----------|---------------------|-----------|
| Bucată | buc. | 1 | 117.16 K |

Dispozitiv de curățare cu Terosept pentru sisteme de aer condiționat

Dispozitivul destinat curățării cu Terosept al sistemelor de aer condiționat pentru autovehicule.

Aplicatorul flexibil permite pulverizarea produsului chiar și în locurile înguste și în carcasele aerisite ale evaporatoarelor. Containerul transparent permite verificarea în orice moment a cantității de produs disponibile în interior. Cu o presiune de lucru de 4–5 bar, se obține o pulverizare ideală.



| Ambalaj | Conținut | Unitate de ambalare | Număr cod |
|--------------|----------|---------------------|-----------|
| Cutie carton | bucată | 1 | AC 650 |

Mixer Static Teromix

- Element de amestecare statică pentru adezivul bicomponent pentru autovehicule Teromix–6700.

| Ambalaj | Conținut | Unitate de ambalare | Număr cod |
|--------------|----------|---------------------|-----------|
| Cutie carton | bucată | 12 | 117.55 C |

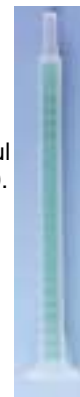

Terodem – SP 100 alu

Panouri sintetice/
bituminoase autoadezive

Terodem – SP 200

Panouri izolante fonic autoadezive
din poliuretan PU

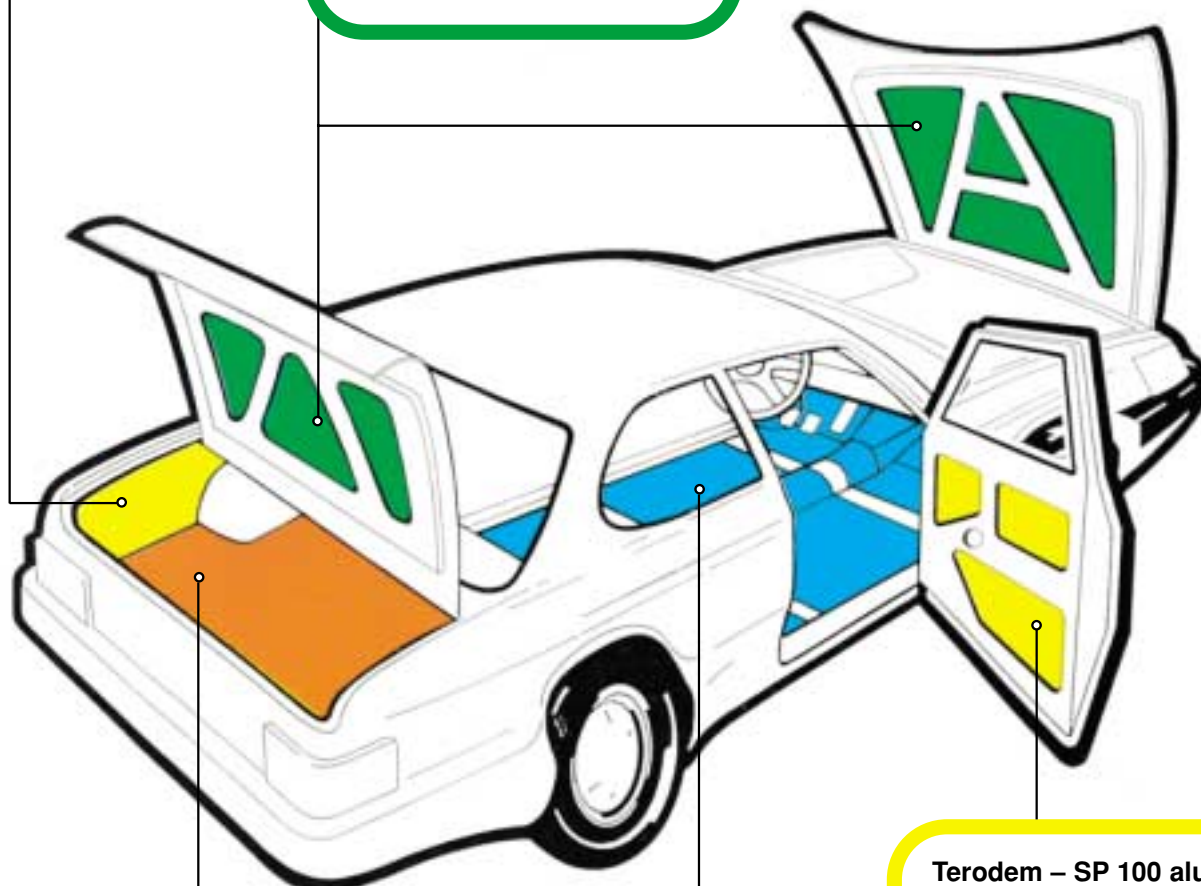

Terodem – SP 300

Panouri sintetice / bituminoase autoadezive

Terodem – SP 300

Panouri sintetice / bituminoase autoadezive

Terodem – SP 100 alu

Panouri sintetice/
bituminoase autoadezive



Terodem-SP 100

Uși și panouri laterale

Panouri sintetice/bituminoase autoadezive, pentru reducerea vibrațiilor și a zgomotelor supărătoare în ușile mașinilor și părțile laterale.

- Autoadeziv
- Ușor de aplicat

Culoare: similară aluminiului

Curățarea suprafețelor pe care se aplică panourile: Curățitor FL + diluant



| Ambalaj | Conținut | Unitate de ambalare | Număr cod |
|--------------|---------------------|---------------------|-----------|
| Cutie carton | 6 plăci 50x25 cm | 1 | 190.33 N |

Terodem – SP 200

Capota și capacul lăcașului schimbătorului de viteze

Panouri aderente amortizoare de zgomot, de înaltă calitate, cu strat protector de poliuretan PU, pentru capota și capacul lăcașului schimbătorului de viteze. Ideal de asemenea pentru protejarea bagajelor.

- Suprafață acoperită cu poliuretan
- Autoadeziv
- Aplicare simplă
- Rezistă la uleiuri, benzină, căldură și apă
- Inhibitor de flacără conform DIN 75200, MVSS 302

Culoare: gri

Curățarea suprafețelor pe care se aplică panourile:

Curățitor FL + diluant



| Ambalaj | Conținut | Unitate de ambalare | Număr cod |
|--------------|----------------------|---------------------|-----------|
| Cutie carton | 2 plăci 100x50 cm | 1 | 190.55 M |

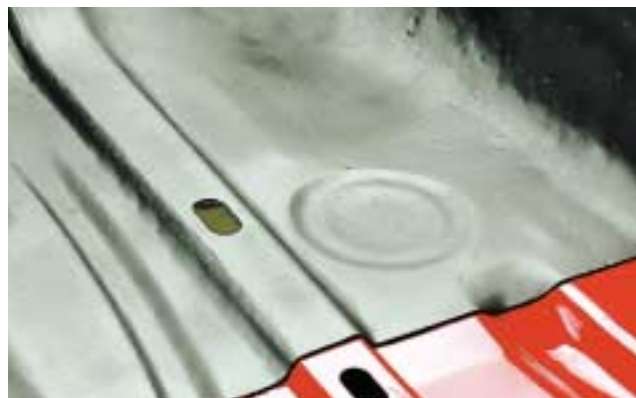

Terodem – SP 300

Zona podelei

Panouri bituminoase/plastice autoaderente, destinate controlului zgomotului, cu efecte de amortizare și izolare fonică a podelelor autovehiculelor. Materialul se adaptează exact la podele, prin încălzirea cu suflante de aer fierbinte. Produsul se mulează la colțuri și denivelări.

- Autoadeziv
- Ușor de aplicat

Culoare: negru

Curățarea suprafețelor pe care se aplică panourile:

Curățitor FL + diluant



| Ambalaj | Conținut | Unitate de ambalare | Număr cod |
|--------------|----------------------|---------------------|-----------|
| Cutie carton | 4 plăci 50x50 cm | 1 | 145.28 R |
| Cutie carton | 4 plăci 100x50 cm | 1 | 134.29 X |



Set reparații eșapamente

Etanșarea defectelor mari la eșapamentele autovehiculelor.

Setul constă din: 1 buc. cutie metalică cu etanșant pentru eșapamente și 1 metru bandaj rezistent din fibră de sticlă.



| Ambalaj | Conținut | Unitate de ambalare | Număr cod |
|---------|----------|---------------------|-----------|
| Blister | 200 g | 12 | 103.96 A |

Etanșant radiator

Etanșează fisuri fine și mici scurgeri în sistemele de răcire.

- Rămâne în lichidul de răcire
- Compatibil cu agenții antigel comuni, prezenți pe piață



| Ambalaj | Conținut | Unitate de ambalare | Număr cod |
|---------|----------|---------------------|-----------|
| Doză | 250 ml | 12 | 129.96 B |

TeroGum Etanșant țevi eșapament

Etanșează orificiile mici și fisurile în țevile de eșapament.



| Ambalaj | Conținut | Unitate de ambalare | Număr cod |
|---------|----------|---------------------|-----------|
| Doză | 200 g | 20 | 103.93 X |



Terossept

Terossept este o soluție pe bază de apă, cu ingrediente activi, pentru prevenirea atacurilor bacteriilor și mucegaiurilor în sistemele de aer condiționat ale autovehiculelor. Terossept are un efect îndelungat, ceea ce înseamnă că ingredientele active anihilează bacteriile și mucegaiurile și împiedică formarea lor o lungă perioadă de timp.

Culoare: Transparent



| Ambalaj | Conținut | Unitate de ambalare | Număr cod |
|----------|----------|---------------------|-----------|
| Spray | 250 ml | 12 | 145.62 D |
| Canistră | 5 l | 1 | 145.58 Z |



Curățitor FL + diluant

Curățitorul universal pentru ateliere de reparații, pentru toate suprafețele înainte și după lipire sau etanșare, ca și înainte de repararea materialelor plastice.

Folosit ca diluant, este compatibil cu multe produse Teroson, în special pentru acoperirile caroseriei inferioare, Terotex Super 3000 și multe altele.



| Ambalaj | Conținut | Unitate de ambalare | Număr cod |
|---------|----------|---------------------|-----------|
| Sticlă | 1 l | 12 | 169.19 Q |
| Flacon | 10 l | 1 | 194.88 H |

Terowax

Tratament al vopselei mașinilor second-hand.

- Curăță, lustruiește și protejează simultan
- Se poate aplica și pe vopseaua udă
- Conține carnauba, cea mai rezistentă ceară naturală



| Ambalaj | Conținut | Unitate de ambalare | Număr cod |
|----------|----------|---------------------|-----------|
| Flacon | 1 l | 12 | 100.30 C |
| Canistră | 5 l | 1 | 138.71 C |

Teroklar – Special

Curățitor rapid – la rece

Teroklar – special este un curățitor rapid la rece, care îndepărtează mizeria, crustele și grăsimile persistente pe vehicule și piesele auto.

Domenii de utilizare:

- Curățitor rapid, de înaltă calitate, concentrat
- În combinație cu separatorii de uleiuri, comportament neutru în apă uzată
- Înaltă compatibilitate cu vopseaua
- Poate fi aplicat cu dispozitive de înaltă presiune și suflante de jet de abur



| Ambalaj | Conținut | Unitate de ambalare | Număr cod |
|----------|----------|---------------------|-----------|
| Canistră | 10 l | 1 | 102.71 P |
| Butoi | 50 l | 1 | 102.72 Q |



Curățitor de motoare

Curăță motorul, compartimentul motorului și piesele acestuia de ulei, mizerie și substanțe lipicioase.

- Curăță automat
- Curăță în profunzime

Proces de curățare rapid și facil. Nu atacă cauciucul rezistent la produse petroliere, piesele din plastic, și nici vopseaua întărită.

| Ambalaj | Conținut | Unitate de ambalare | Număr cod |
|---------|----------|---------------------|-----------|
| Spray | 400 ml | 12 | 109.20 V |



Ceară protectoare

Agent pulverizabil pentru prevenirea coroziunii și conservarea marginilor și suprafețelor ușii vehiculelor, plăci presate, compartimentul motorului.

Bază: ceară
Culoare: transparent
Curățare: Curățitor FL + diluant

| Ambalaj | Conținut | Unitate de ambalare | Număr cod |
|---------|----------|---------------------|-----------|
| Spray | 300 ml | 12 | 122.73 Q |



Lac protector pentru motor

Redă luciul și strălucirea motorului, protejează împotriva coroziunii și umezelii.

- Proprietăți antimurdărire

Lacul de motor este de asemenea foarte potrivit pentru motoarele de bărci, aparatele de tuns iarbă, motocicletă, etc.

| Ambalaj | Conținut | Unitate de ambalare | Număr cod |
|---------|----------|---------------------|-----------|
| Spray | 300 ml | 12 | 109.21 W |



Silicon Spray

Agent incolor, îndepărtează apa, anticoroziv. Protejează împotriva înghețului și oprește zgomotele.

- Special pentru piese și elemente din plastic și cauciuc
- nu conține freoni
- Folosit ca lubrifiant și protejarea suprafețelor

| Ambalaj | Conținut | Unitate de ambalare | Număr cod |
|---------|----------|---------------------|-----------|
| Spray | 300 ml | 12 | 142.98 R |





Curățător intensiv pentru parbrize

Curățător intensiv universal, cu spumă activă stabilă.

- Curăță toate suprafețele de sticlă cum sunt geamurile auto, oglinzile, plafonierele, etc. fără a lăsa reziduuri
- Îndepărtează fără reziduuri uleiul, grăsimile, reziduurile de la lustruire, depunerile de nicotină, ca și rămășițele de la insecte sau păsări
- Ușor de utilizat: după pulverizare, așteptați să își facă efectul, apoi ștergeți cu o hârtie curată și asta-i tot!
- spuma poate fi de asemeni spălată cu apă curată



Bază: Soluție de substanțe tensioactive
Culoare: spumă albă

| Ambalaj | Conținut | Unitate de ambalare | Număr cod |
|---------|----------|---------------------|-----------|
| Spray | 500 ml | 12 | 147.41 Y |

8201 5-Way Spray

Loctite 8201 este un lichid penetrant universal, care ușurează demontarea, lubrificază, curăță, usucă și previne coroziunea oricărui agregat.

- Îndepărtează apa
- Curăță și protejează

| Ambalaj | Conținut | Unitate de ambalare | Număr cod |
|---------|----------|---------------------|-----------|
| Spray | 400 ml | 10 | 26521 |



Curățător pentru jante de aluminiu

Flacon cu pulverizator

Pentru curățarea ușoară și eficientă a jantelor de otel sau aluminiu în special.

- Poate fi folosit chiar și pentru cele mai murdare jante
- Reface aspectul inițial
- Nu conține acid
- Burete de aplicare

| Ambalaj | Conținut | Unitate de ambalare | Număr cod |
|---------------------|----------|---------------------|-----------|
| Flacon pulverizator | 500 ml | 12 | 102.60 C |





Cremă protectoare

Acțiune protectoare de prevenire a murdării mâinilor cu substanțe greu de curățat, cum ar fi vopselele, adezivii, materiale de antifonare.

Masați pielea mâinilor cu cremă protectoare, înainte de a începe lucrul și acordați un timp de uscare de 1-2 minute.

Pielea este acum protejată de mizerie. După ce ați terminat munca, spălați doar cu apă.



| Ambalaj | Conținut | Unitate de ambalare | Număr cod |
|---------|----------|---------------------|-----------|
| Bidon | 500 ml | 12 | 153.72 J |

Pastă de curățat mâinile Teroquick

Pentru curățarea rapidă și în totalitate a mâinilor.

- Nu conține particule abrazive, protejează mâinile
- Pentru fiecare bidon de 12,5 L, o periuță de unghii



| Ambalaj | Conținut | Unitate de ambalare | Număr cod |
|---------|----------|---------------------|-----------|
| Bidon | 350 ml | 10 | 191.93 M |
| Găleată | 12,5 l | 1 | 167.40 W |



Gel de curățat mâinile Teroquick Forte

Produsul de curățat pentru mâini este un gel cu efect emolient. Curăță repede, în întregime și protector. Îndepărtează cu eficiență orice mizerie ce apare în mod obișnuit în atelierile de reparații, cum ar fi:

- Uleiuri și grăsimi
- Vopsele și culori
- Materiale antifonare și ceruri
- Adezivi pentru parbrize și reziduuri poliuretanic

- Ingredienții activi de spălare sunt pe bază de produse naturale
- Efect de protecție a mâinilor asigurat de substanțe emoliente
- Testat clinic pentru compatibilitatea cu pielea
- Nu înfundă scurgerile către canalizare datorită conținutului de agent cu particule micro-fricțiune



| Ambalaj | Conținut | Unitate de ambalare | Număr cod |
|---------|----------|---------------------|-----------|
| Cutie | 4,5 l | 4 | 106.05 C |
| Set | piece | 1 | 107.15 X |

Dozator Teroquick

Dispozitiv practic și economic pentru dozarea pastei de curățat mâinile Teroquick. Pentru umplerea din bidoanele de 12,5 L.

- Capacitate: 2,5 L



| Ambalaj | Conținut | Unitate de ambalare | Număr cod |
|---------|----------|---------------------|-----------|
| Bucată | piece | 1 | 157.14 F |



7850 Curățător mâini

Curățător unic, cu acțiune naturală. Produs din coaja de lămâie, biodegradabil. Nu conține uleiuri minerale sau distilați din petrol. Amestecul cu piatra Ponce fin măcinată asigură o curățare completă. Măinile vor mirosi plăcut și natural.

- Acțiune naturală de curățare
- Se poate folosi fără apă
- Este biodegradabil
- Nu lasă nici o peliculă uleioasă

| Ambalaj | Conținut | Unitate de ambalare | Număr cod |
|---------|----------|---------------------|-----------|
| Bidon | 400 ml | 12 | 30638 |
| Găleată | 3 l | 4 | 30646 |



7855 Curățător mâini pentru vopsitori și mecanici

Alternativa non agresivă la agenții de curățare obișnuiți. Îndepărtează cu blândețe culoarea, vopseaua, adevizivii, rășinile, siliconii și alte materii greu de curățat. În plus față de piatra Ponce fin măcinată, conține cele patru substanțe importante în tratarea și întreținerea pielii: lanolina, aloe, ulei de jojoba, vitamina E.

- Îndepărtează mizeria persistentă
- Biodegradabil



| Ambalaj | Conținut | Unitate de ambalare | Număr cod |
|---------|----------|---------------------|-----------|
| Bidon | 400 ml | 12 | 22451 |





C E R T I F I C A T E

DQS Deutsche Gesellschaft zur Zertifizierung von Managementsystemen mbH

hereby certifies that the company

Henkel Teroson GmbH

Henkel Teroson Straße 57
69123 Heidelberg
Germany

Development, production and marketing of
adhesives, sealants, multifunctional coatings and
metal pre-treatment products

has implemented and maintains a

Quality Management System.

A quality audit, conducted in accordance with QS-9000,
appendix B, 'Code of Practice', and documented in an audit report,
has verified that this quality system fulfills the requirements
of the following standards:

DIN EN ISO 9001

August 1994 edition

QS-9000

Quality System Requirements
Third edition March 1998

This certificate is valid until

2002-10-18

Certificate Registration No.:

84-05/022

Issued in Frankfurt am Main, Germany 1999-09-21

Dr.-Ing. K. Petrick

Dipl.-Ing. J. Pörsch

MANAGING DIRECTORS

Office: 60433 Frankfurt am Main, August-Schanz-Straße 21 (Tel. +49-69-95 42 70), Germany

DQS is member of:





National Standards Authority

of Ireland

Certificate of Registration of Quality System

to

I.S. EN ISO 9001 : 1994

and QS-9000 : March 1998

The National Standards Authority of Ireland certifies that

Loctite (Ireland) Limited

Tallaght Business Park
Whitestown
Tallaght
Dublin 24
Ireland



has been audited and complies with the requirements of the above documents in respect of the scope of operation given hereunder.

Scope of ISO 9001 Registration

The design, development, manufacture and distribution of specialty adhesives, sealants and associated products.

Registration Date: **January 01, 1988**

Registration No.: **M119**

Last Amended on: **July 07, 1995**

Valid to: **December 28, 2002**

Scope of QS-9000 Registration

The research, development and manufacture of specialty adhesives, sealants, chemicals and associated products.

The audit was conducted in accordance with the requirements of QS-9000 Appendix B "Code of Practice"

Registration Date: **December 05, 1997**

Registration No.: **Q0012**

Last Amended on: **December 05, 1997**

Valid to: **December 04, 2003**

Chief Executive Officer

January 01, 2001

Chairperson

on behalf of the

Page 1 of 1